

PRolarm

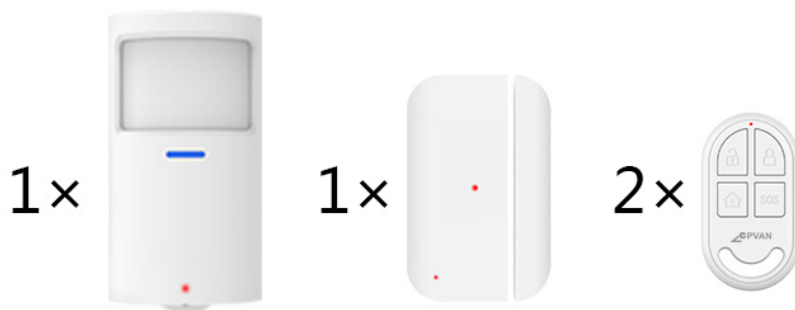

PRolarm användarmanual larpaket

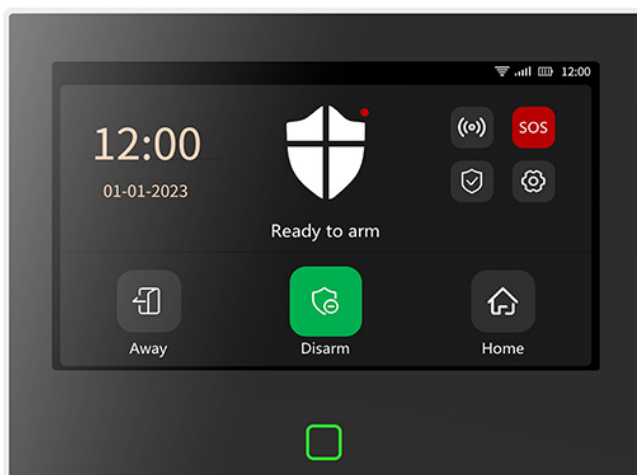



Produktöversikt Anslutningar

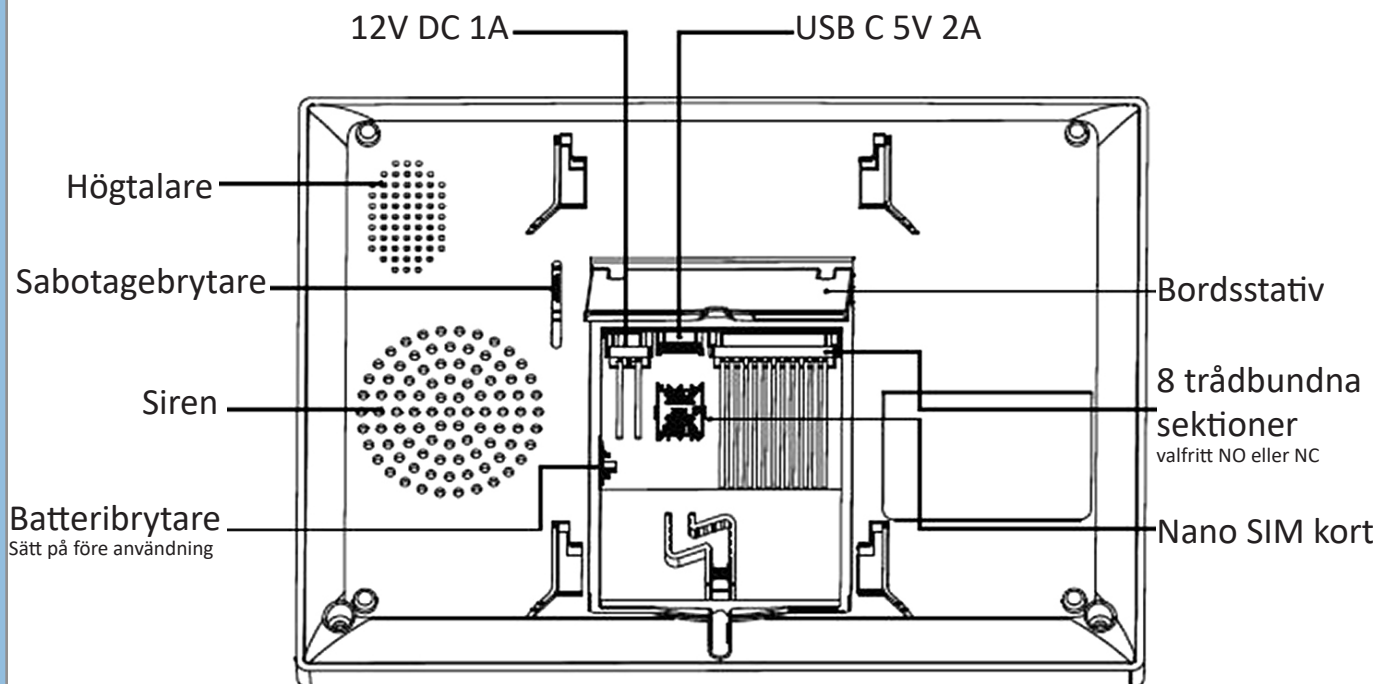
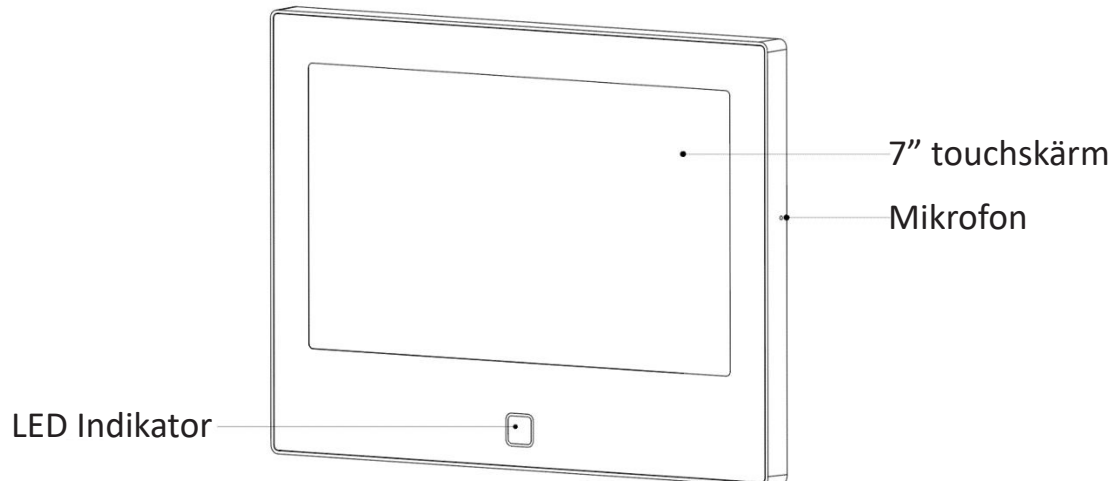



Produktöversikt Kopplingschema

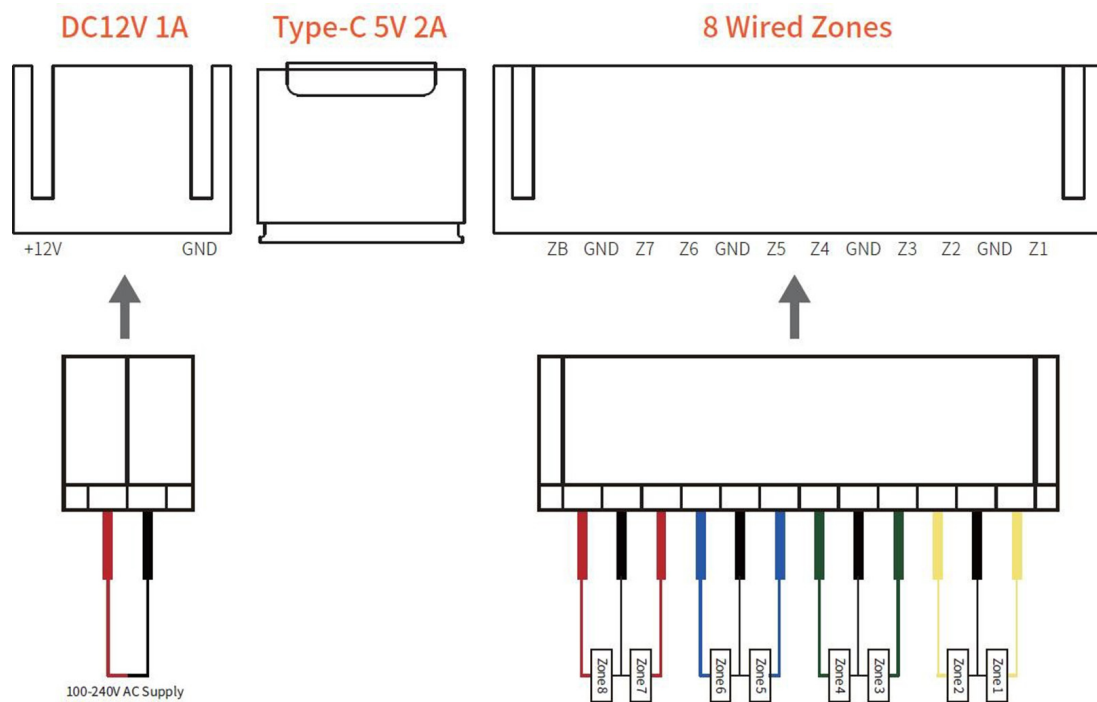

Note: Power interface: 12V/1A and 5V/2A USB-C port,
please use only one interface, do not connect and use together.

PRolarm



Ladda ner appen

Ladda ner appen Smart Life

Slå på säkerhetspanelen, välj ett språk och skanna QR-koden på panelen för att ladda ner appen Smartlife. Du kan också söka efter "Smart Life" i APP-butiker.



Apple APP Store



Google Play Store

iOS-användare, skanna QR-koden för Apple App Store.

Android-användare, skanna QR-koden för Google Play.

När du har laddat ner appen, aktivera alla användningsbehörigheter för appen i telefoninställningarna.

Registrera dig eller logga in på ditt befintliga konto på Smartlife.

Första inkoppling

Vid första inkoppling, anslut PRolarm panelen till strömförsörjningen och skjut omkopplaren för reservbatteriet på baksidan av panelen till "ON"-läget



PRolarm



Anslut PRolarm säkerhetspanel till SmartLife appen

Denna säkerhetspanel stöder endast 2.4 GHz WiFi-nätverk. Se till att din router är korrekt inställd och är ansluten till Internet.

När du lägger till säkerhetspanelen i Smart Life-appen, slå på mobiltelefonens WiFi och Bluetooth och bekräfta att mobiltelefonen är ansluten till 2.4 GHz-frekvensbandet.

Därefter, välj WiFi-ikonen, och en ruta öppnas där du uppmanas slå på Bluetooth på din telefon samt ansluta den till ditt Wifi på 2,4GHz, tryck sedan OK.

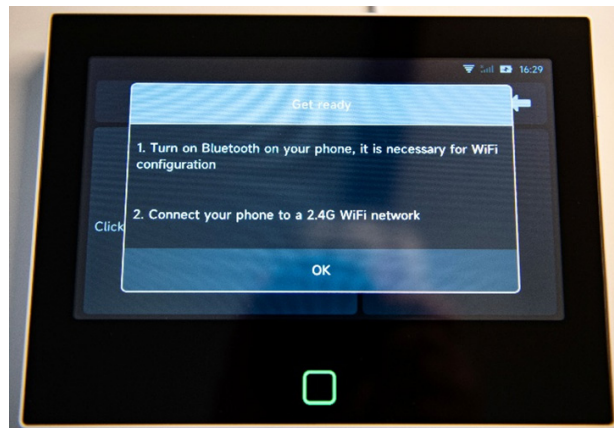

Gå därefter in i menyn för inställningar.

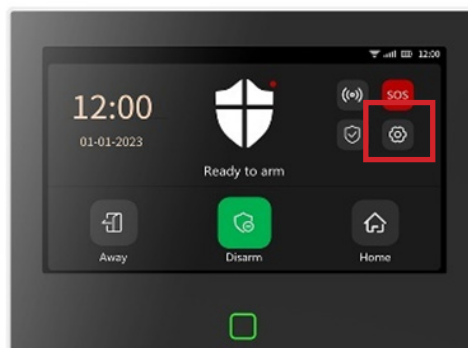

PRolarm



Välj språk och då visas "Download APP" med QR koder för nerladdning av appen till din telefon, tryck därefter på pilen i höger nederkant för att gå vidare till "Connect to APP"

Om du har gått in i huvudgränssnittet eller vill återställa WiFi, klicka på "Connect"----"WiFi" och ange användarkoden: 1234.

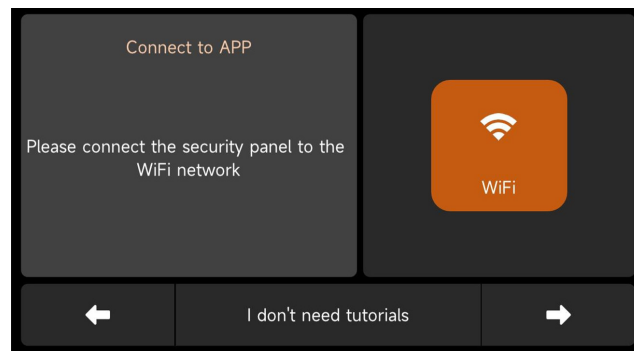

Välj sedan "Airlink" för att gå in i WiFi-parningsläget.



Då kommer det upp en varningstext om reset av Wifi, tryck OK.

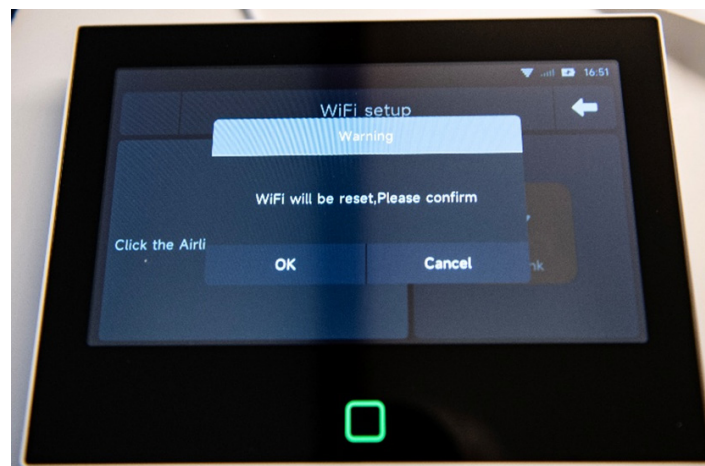

PRolarm



Öppna appen "Smart Life" och gå in i gränssnittet "Mitt hem".
Klicka på "+" i det övre högra hörnet av appen och välj "Add Device" för att lägga till larmpanelen i din app.

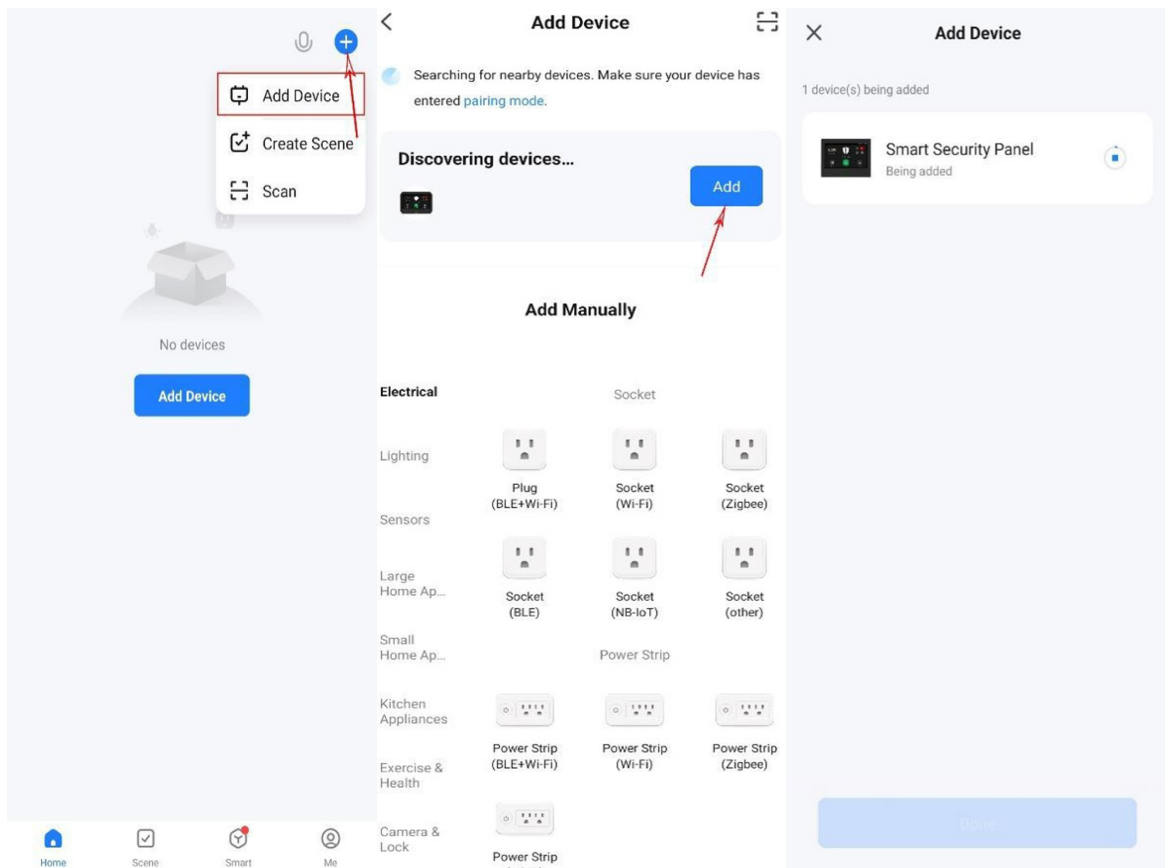

PRolarm



Nu söker appen efter säkerhetspanelen, för att appen skall kunna hitta din larmpanel behöver du ange namnet och lösenordet på ditt Wi-Fi nätverk.
Nu öppnas ett fönster där du anger namnet på ditt Wi-Fi nätverket och lösenordet till nätverket, tryck därefter nästa.

Cancel

Choose Wi-Fi and enter password

Only Support 2.4GHz Wi-Fi

📶 [Redacted] ⇌

🔒 [Redacted] 👁️

Next

Nu läggs PRolarm panelen till i appen, när det är färdigt, tryck på "Done" längst ner på skärmen.

✕ **Add Device**

1 device(s) added successfully

 **Smart Security Panel**
Added successfully

Done



PRolarm



Du kan nu fjärrstyra Prolarmsystemet via din app.

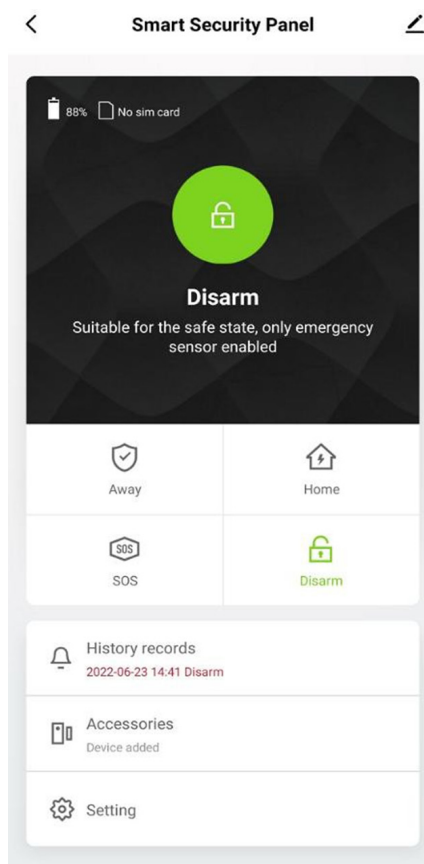



Inställningar i appen

Lägg till enhet

Klicka på "Accessories", tryck på "+" och aktivera sedan tillbehöret för att slutföra ihop parningen.

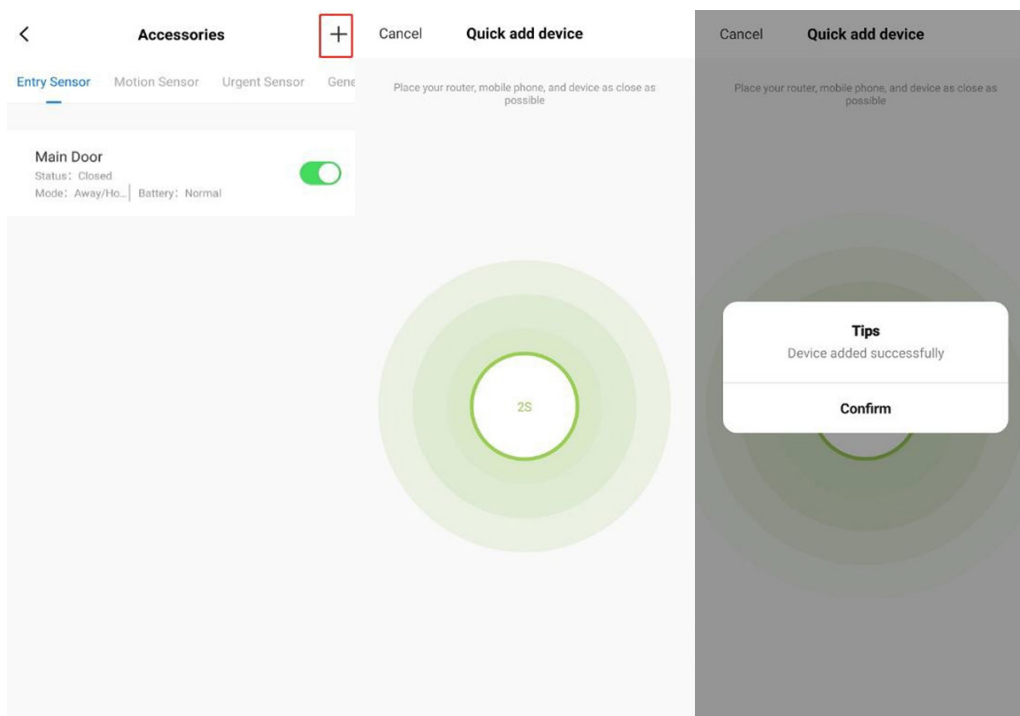

PRolarm



Byta namn på enhet

Tillbehörsnamn kan endast döpas om i appen, tryck på "sub device name" för att redigera namnet.

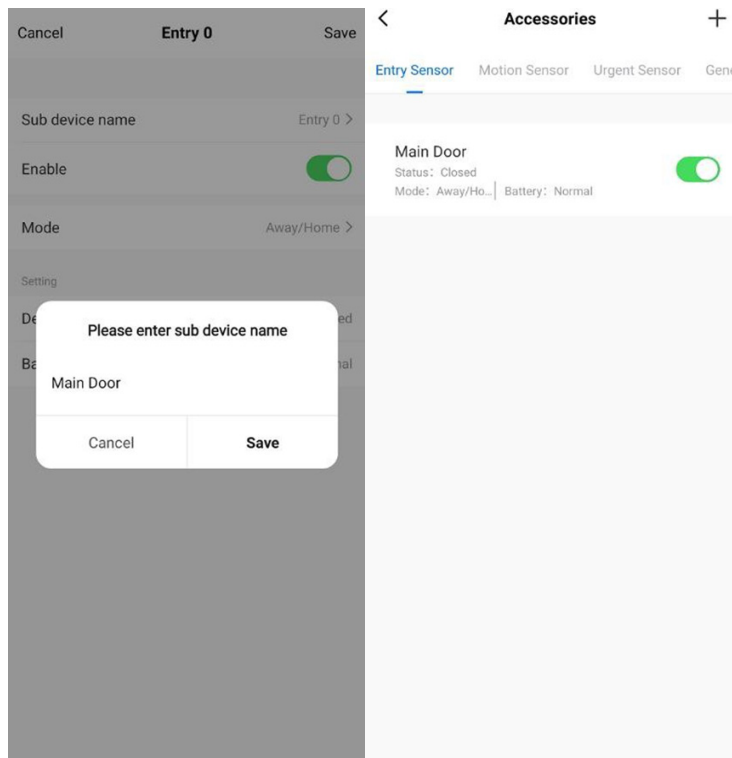

PRolarm



Dela enheten

En PRolarmpanel kan bara paras ihop med ett APP-konto, men du kan dela panelen med flera familjemedlemmar i appen för att hantera den tillsammans.

Tryck på pennan i övre höger hörn

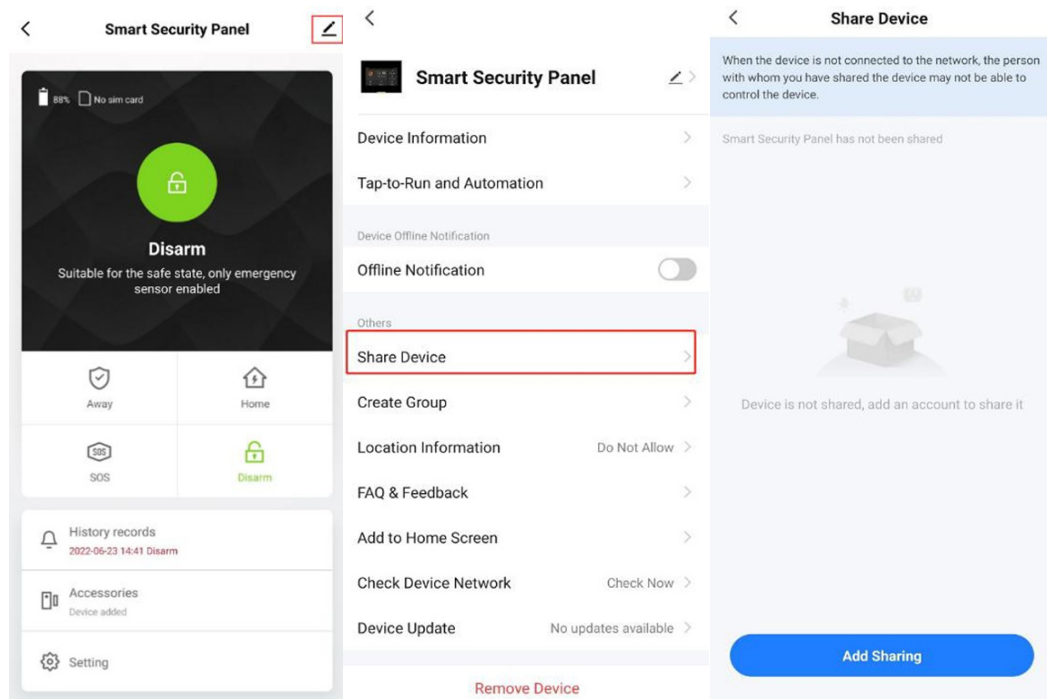

Andra inställningar

Tryck på Setting, där kan du ändra inställningarna i säkerhetspanelen i appen. Via appen kan du fjärrstyra PRolarm panelen. Du kan också ställa in till- och frånkopplingstiden.



PRolarm



Montera PRolarmpanelen

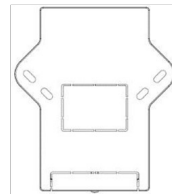
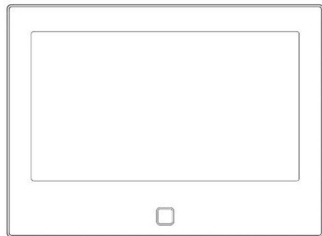

Väggplatta x1

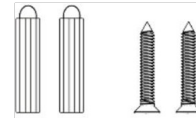

Skrudar x2

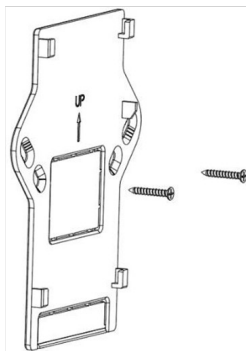

Montera upphängningsplattan på väggen med skruvar.
Notera: Alla skruvar måste användas och se till att den hänger rakt.

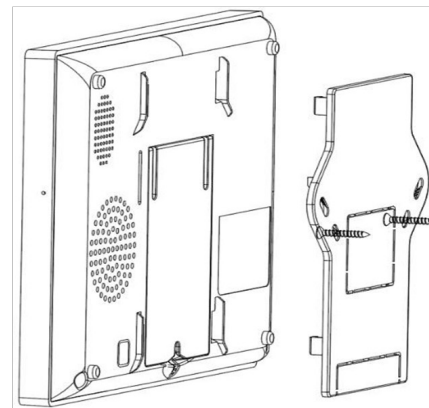

Rikta in hålet på baksidan av panelen med upphängningsplattan och installera den.

Bra att tänka på:

Installera säkerhetspanelen så centralt som möjligt för att underlätta mottagning och överföring av signaler.

Undvik att installera den på metallytor.





Systemlägen

Borta:

Prolarmpanelen är aktiverad, om en detektor utlöser kommer Prolarmpanelen att larma.

Hemma:

Prolarmpanelen är delvis aktiverad. När användaren är hemma, i det här läget, kan vissa områden övervakas som till exempel fönster och dörrar.

Avaktiverad:

Prolarmpanelen övervakar endast SOS-knappen och tillbehören som är inställda på "Alltid"-läge och endast dessa kan utlösa larmet.

Tillbehör Lägen:

Borta/Hemma:

När tillbehöret är inställt på detta läge kommer Prolarmpanelen att larma oavsett om panelen är i Borta eller Hemma läge.

Borta:

När tillbehöret är inställt på detta läge kommer Prolarmpanelen att avge ett larm när panelen är tillkopplad i Bortaläge.

Alltid:

Oavsett Prolarmpanelens tillstånd, när som helst sensorn utlöses kommer panelen att larma. Det rekommenderas att ställa in detta läge för gasdetektor och/eller rökdetektorer etc.

Inaktiverad:

Detta tillbehör är inaktiverat.

Dörrsignal:

Endast för ingångsdetektorer (tex. magnetkontakt på en dörr). När dörrsensorn öppnas kommer Prolarmpanelen bara att avge en "Ding Dong"-ton och kommer inte att utlösa larmet, inte ens i tillkopplat tillstånd.

Avancerad:

Tyst larm: När larmet utlöses kommer Prolarmpanelen inte att avge någon signal, bara via appen, telefonsamtal och SMS-aviseringar.

Entry open chime:

"Ding Dong"-ton när dörren öppnas, tex ytterdörren.

Tips:

Du kan ställa in sensorn så att den fungerar i Borta- eller Borta-/Hemma-läge, eller alltid aktiv. Om du till exempel vill undvika att utlösa larmet när du är hemma kan du ställa in den specifika sensorn så att den endast fungerar i bortaläge. När du sedan ställer in panelen i hemma läge kommer larmet inte att utlösas.

PRolarm



Ingångssensor

Konfigurera

På PRolarm panelen:

På huvudmenyn tryck på Anslutning. Ange användarkod (standard: 1234).

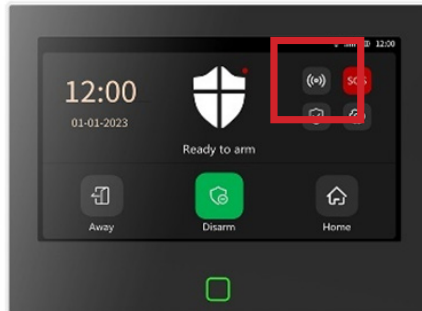

Tryck på Sensor, därefter på plustecknet och välj alternativet "Entry"



PRolarm



Tryck på "+ Pair" och aktivera sedan Entry-sensorn (genom att öppna och stänga magnetkontakten).

Sensorn paras nu till PRolarmpanelen, byt namn på sensorerna Smartlife appen.

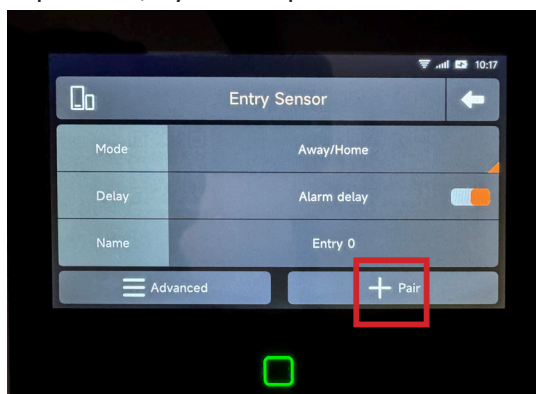

Installation

Ingångssensorn ska installeras på dörren eller fönstret (se bild).

Torka först av området på dörren eller fönstret och applicera dubbelhäftande tejp på botten.

Dörrsensornsändaren (stor) och dörrsensormagneten (liten) ska installeras separat. Triangelmärkena på sändaren och magneten ska vara vända mot varandra, och avståndet mellan de två är mindre än 1 cm

När dörren eller fönstret öppnas efter installationen kommer indikatorlampan att lysa i 2 sekunder för att indikera att installationen är klar.

Byte av batteri

Dörr Sensor

Batteri specifikation: **CR2450×2**

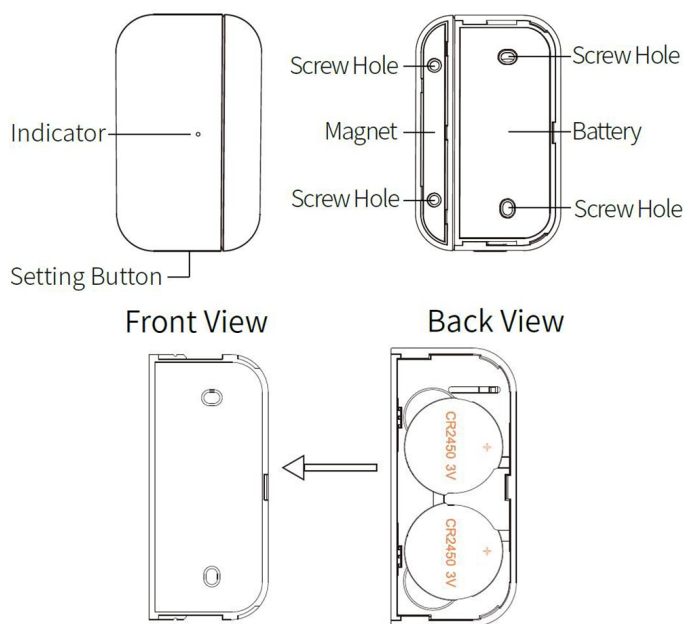

Slide in the direction of the arrow to remove the back cover



PRolarm



Rörelsedetektor

Konfigurera

På PRolarm panelen:

På huvudmenyn tryck på Anslutning. Ange användarkod (standard: 1234).

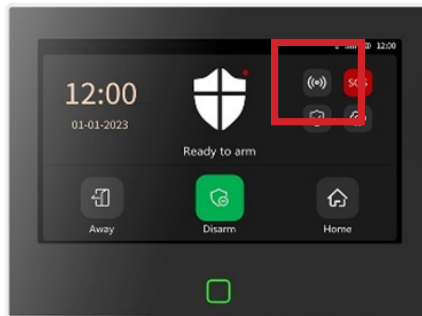

Tryck på Sensor, därefter på plustecknet och välj alternativet "Motion"

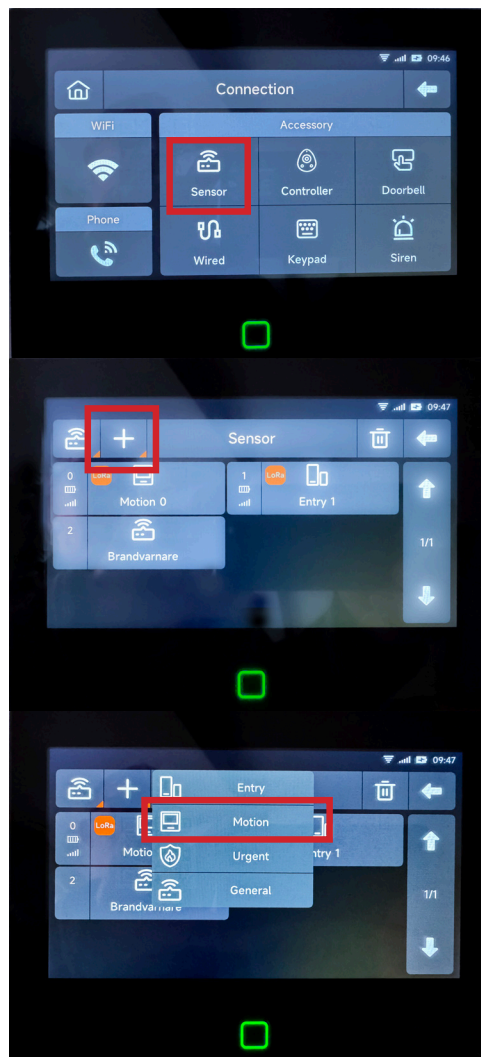

Tryck på symbolen "Motion" och ställ sedan inställningarna Läge, Fördröjning och Avancerat. Tryck på "+ Pair" och aktivera sedan rörelsesensorn (vifta bara med händerna tills lampan lyser). Ihopparning sker, byt namn på sensorerna i appen.



PRolarm



Installation

Den rekommenderade installationshöjden är 2 till 2,2 meter över golvet.

Installera den i ett hörn eller på en plan vägg, utan hinder eller döda vinklar.

Den ska inte vara direkt vänd mot de kalla och varma ventilerna eller kalla och varma källor.

För att undvika obefogade larm, se till att dina husdjur inte kan komma nära den.

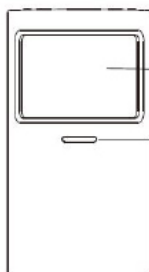
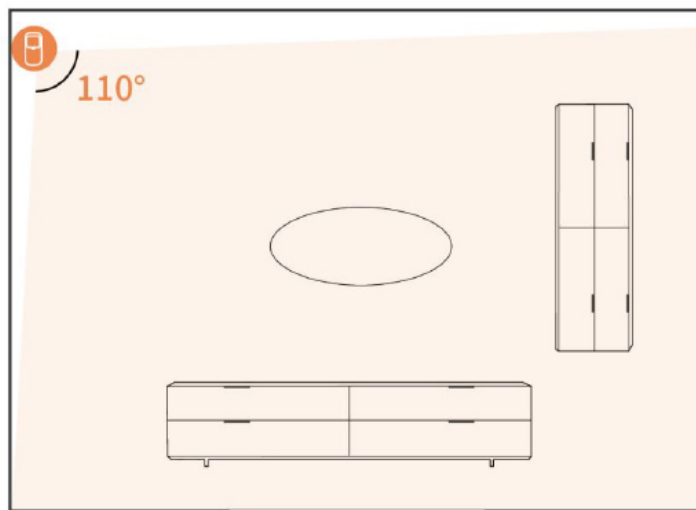
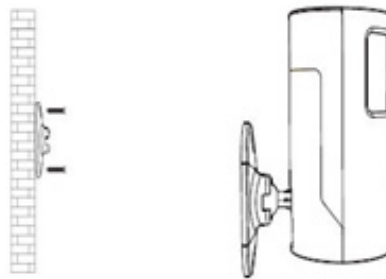

- Detektorfönster
- Indikator LED

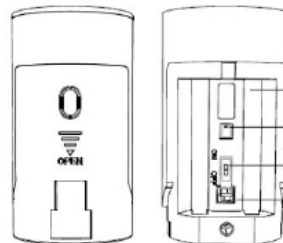

- 2st AA batterier
- Sabotagebrytare
- Strömbrytare Av/På

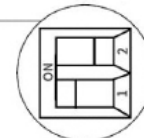

Trigger tid ON 5 minuter OFF 10 sekunder ②
Indikator LED ON på OFF av ①





Fjärrkontroll

Konfiguration

På PRolarm panelen:

På huvudgränssnittet tryck på Anslutning Ange användarkod (standard: 1234).

Tryck på symbolen Controller

Tryck på " + " och aktivera sedan kontrollen (tryck på valfri knapp).

Nu paras den ihop med panelen, byt namn på enheten i appen.

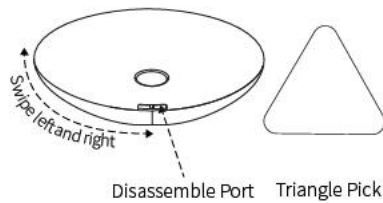
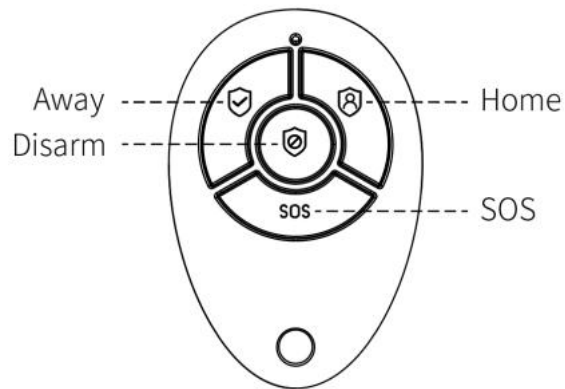

1. Use the "triangular pick" to slide left and right along the gap of the case, then break the case apart.

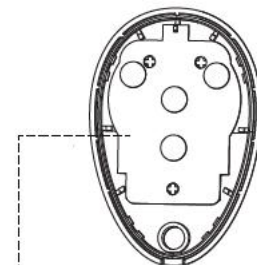

2. Battery

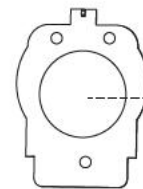

Replace the battery
Battery specifications:
3V CR2032

PRolarm



Lär dig använda PRolarm panelen

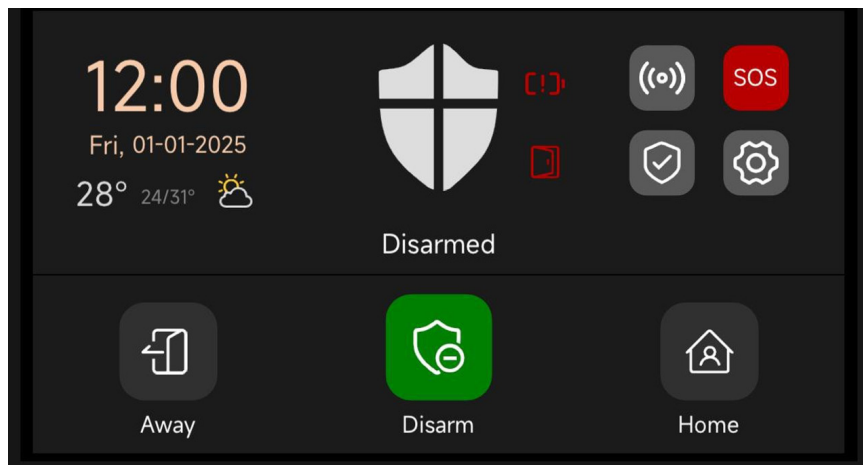

Ikon						
Status	Larm har utlösts	Borta larm aktivt	Hemma larm aktivt	Avlarmat	Tillbehör låg batteri-nivå	Dörr/fönster öppen
Beskrivning	<p>Loggknapp: Tryck på ikonen för att kontrollera larmloggen och tillkopplingsloggen</p> <p>Notera: Stöd upp till 160 larmposter och 80 på och avlarmningar lagras.</p>				Tryck på ikonen för att kontrollera tillbehören	Tryck på ikonen för att kontrollera ingångssensorn

Ikon				SOS	12:00 Fri, 01-01-2025 29° 25/30°
Status	Anslutningar	Säkerhet	Inställningar	Tryck på ikonen i 1.5s för att utlösa larmet	Tid och Datum





Huvudgränssnitt kortfattad beskrivning

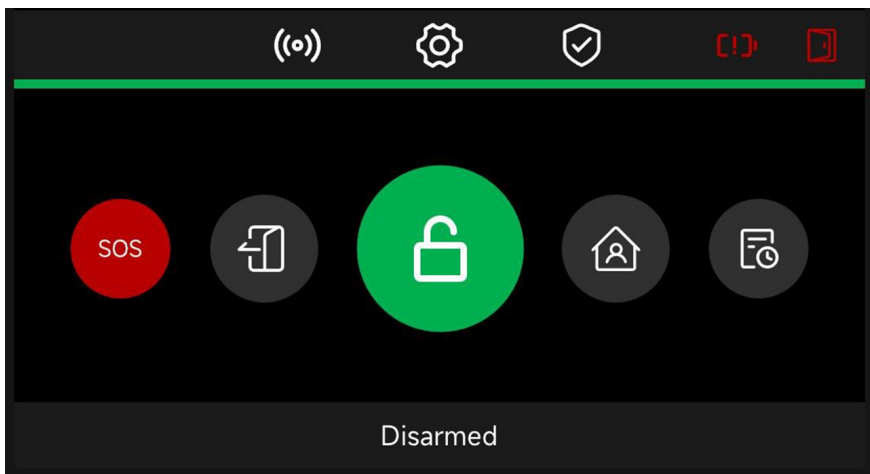

Ikon	SOS					
Status	Nödlarm aktiverat	Borta larm aktivt	Hemma larm aktivt	Avlarmat	Tillbehör låg batterinivå	Dörr/fönster öppen
Beskrivning	<p>Loggknapp: Tryck på ikonen för att kontrollera larmloggen och tillkopplingsloggen</p> <p>Notera: Stöd upp till 160 larmposter och 80 på och avlarmningar lagras.</p>				Tryck på ikonen för att kontrollera tillbehören	Tryck på ikonen för att kontrollera ingångssensorn

Ikon				SOS	
Status	Anslutningar	Säkerhet	Inställningar	Tryck på ikonen i 1.5s för att utlösa larmet	Larmlogg och av/på logg

PRolarm



Menyer

Tillbehör

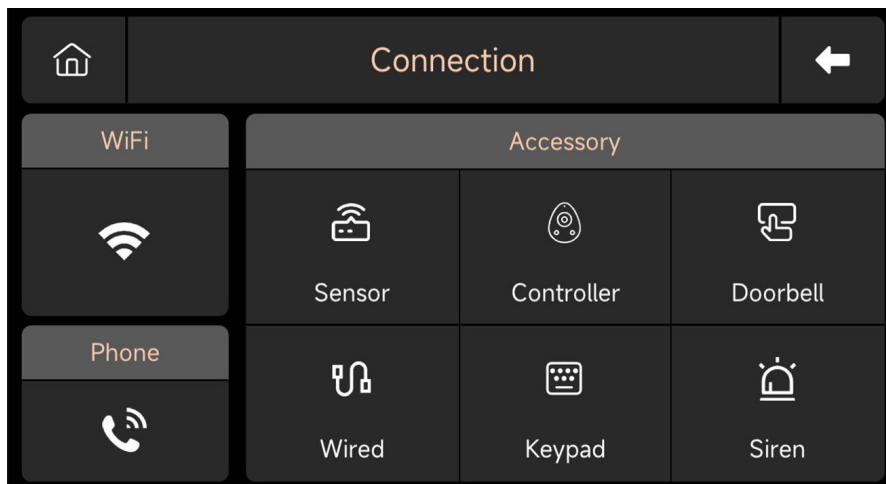

Trådlös detektor

- Entry:** Hantera alla dörr-/fönstersensorer.
Motion: Hantera alla rörelsesensorer.
Urgent: Nöddetektorer som SOS-knappar, gasdetektorer och rökdetektorer, etc.
General: Andra typer, sensorer eller detektorer.

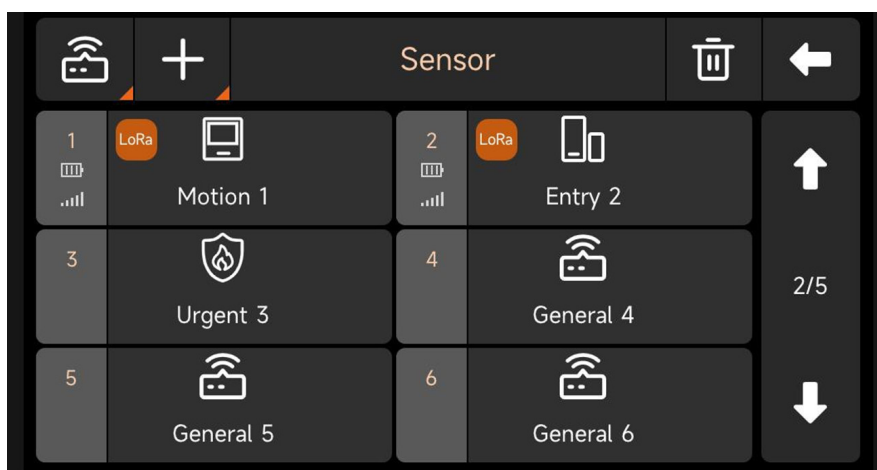

- Controller:** Hanterar fjärrkontroller
Doorbell: Hanterar dörrklockor
Keypad: Hanterar knappsatser
Siren: Tryck för att para ihop den trådlösa sirenen





Trådbundna sensorer

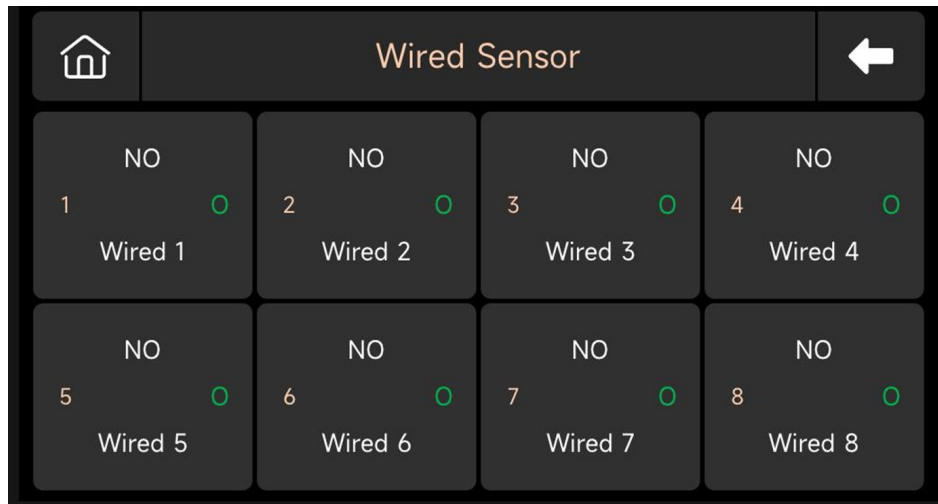

8 trådbundna sektioner: från trådbunden 1 till trådbunden 8

Kontaktläge: NO/NC-status kan anpassas

NO betyder Normalt öppen kontakt; NC betyder normalt stängd kontakt

Om kabeln: Svarta ledningar indikerar 4 COM-terminaler, och de färgade ledningarna ansluts till de 8 trådbundna sensorerna.



Telefon Telefonuppringning

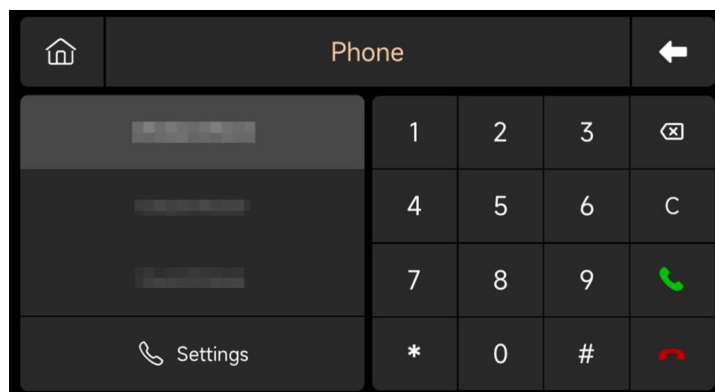

Nödnummer

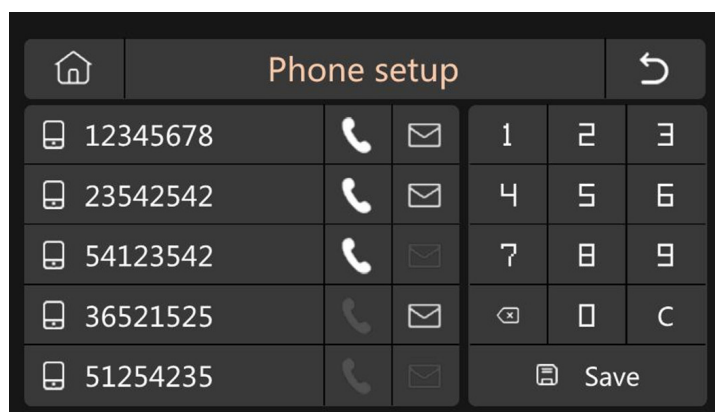

Tryck på motsvarande telefon-/SMS-ikon enligt dina behov
 Regler för SMS/telefonlarm: Efter att larmet har utlöst kommer säkerhetspanelen att skicka SMS-meddelanden i den ordning som de inställda numren ställts in.
 När textmeddelandet har skickats startar samtalet från det första telefonnumret. När det första numret rings upp tre gånger i rad och inget svar ingår, kommer det andra telefonnumret att ringas upp och så vidare. Om ett av telefonnumren besvaras kommer efterföljande telefonnummer inte att ringas upp.

Upplåsning av SIM-kort: Om SIM-kortet kräver en PIN-kod och operatören vanligtvis ställer in PIN-koden till ett standardvärde, till exempel 1234 eller 0000. Inaktivera det på telefonen först.



Larma på/stänga av PRolarm panelen med SMS-kommando

SMS kommando	Åtgärder som vidtagits av panelen	SMS svar
away arm	Panelen kommer att vara i "Borta"-läge	System armed
stay arm	Panelen kommer att vara i "Hemma"-läge	System armed
disarm	Panelen kommer att vara i "Avaktiverat"-läge	System disarmed

Panelen kommer att svara på ett meddelande för att bekräfta att kommandot har körts.

OBS: Panelen accepterar endast SMS-kommandon från det telefonnummer som är inställt i panelen. (Anslutning-->Telefon->Inställningar) kommer SMS-kommandon som skickas av andra telefonnummer inte att kännas igen och ingen åtgärd kommer att vidtas.



Säkerhet

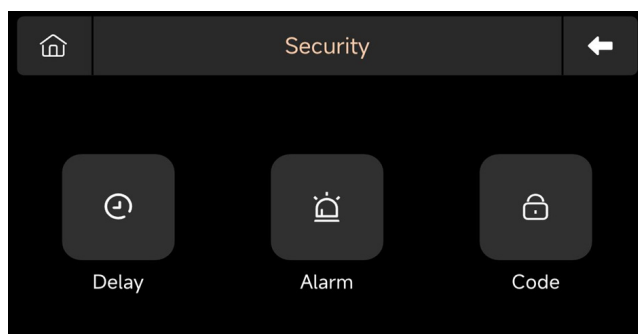

Delay: Anpassa nedräkningstiden vid larm eller tillkoppling och ställ in sirenens varaktighet

Alarm:

Lokalt larm:

Välj om panelen ska avge ett larmljud.

Siren larm:

Välj om sirenen ska avge ett larmljud.

Siren pip:

Välj om sirenen ska pipa när du aktiverar/avaktiverar panelen.

Fördröjning pip:

Välj om du vill avge ett pip när till- eller larmnedräkning räknas ned.

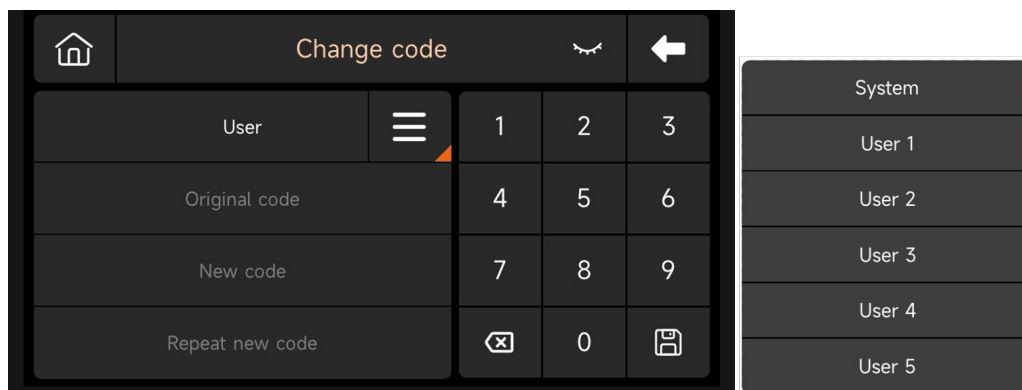

Koder:

Användarkod: Standardanvändarkod är 1234, stöd för användare 1-användare 5.

Systemkod: Standardsystemkoden är 9876, kan ändra användarkod och inaktivera användare. Ange "Återställ", systemkoden behövs.

Dold kod: När du anger koden kan du ange 5 till 8 siffror i den dolda koden, så länge den innehåller de korrekta 4 siffrorna i följd kan den kännas igen som den korrekta koden.

Lösenordets giltighetsperiod: När du har valt behöver du inte ange lösenordet igen inom 2 minuter när skärmen är på.



Inställningar

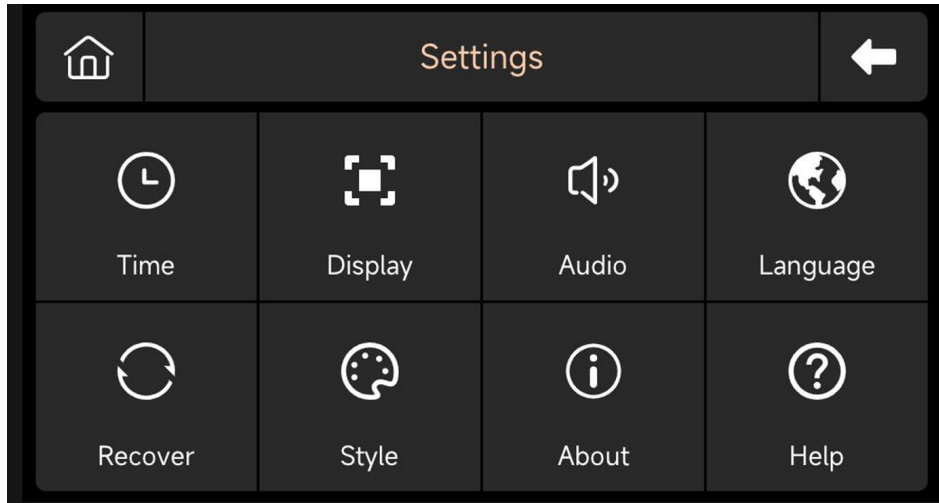

- Time: Ställ in tiden och justera datumvisningsformatet.
- Audio: Justera volymen, på/av Knapp pip, röst volym.
- Display: Ställ in skärmtid och ljusstyrka.
- Language: English / Deutsche / Русский / Español / Italiano Polskie/ Français / Português / Nederlands / Kinesiska, förenklad
- Recovery: Starta om eller återställ enheten, systemkoden behövs.
- Clean: Knapparna på panelen inaktiveras 1 minut för att kunna putsa displayen
- About: Enhetsinformation: Modell, Version, SN, IMEI, etc.
- Help: Användarhandbok



Felsökning 1

Problem	Orsak	Lösning
Fel på fjärrkontrollen	<ol style="list-style-type: none"> Låg batterinivå Metallplåten i batterifacket har dålig kontakt eller är korroderad Koden är inte ihopparad med Prolarm panelen Matchar inte panelens trådlösa parametrar 	<ol style="list-style-type: none"> Byt ut batteriet av samma modell Ta bort oxid och smuts från metallplåtar Koppla ihop med Prolarm panelen igen Köp tillbehör av samma typ med tekniska parametrar
Fel på dörrsensorn	<ol style="list-style-type: none"> Låg batterinivå Metallplåten i batterifacket har dålig kontakt eller är korroderad Koden är inte ihopparad med Prolarm panelen Matchar inte panelens trådlösa parametrar Dörrsensorns sändare och magneten är installerade för långt bort 	<ol style="list-style-type: none"> Byt ut batteriet av samma modell Ta bort oxid och smuts från metallplåtar Koppla ihop med Prolarm panelen igen Köp tillbehör av samma typ med tekniska parametrar Installera dörrsensorns sändare och magneten nära varandra
Fel på rörelsedetektor	<ol style="list-style-type: none"> Låg batterinivå Metallplåten i batterifacket har dålig kontakt eller är korroderad Koden är inte ihopparad med Prolarm panelen Matchar inte panelens trådlösa parametrar Felaktig vinkel 	<ol style="list-style-type: none"> Byt ut batteriet av samma modell Ta bort oxid och smuts från metallplåtar Koppla ihop med Prolarm panelen igen Köp tillbehör av samma typ med tekniska parametrar Justera installationsvinkeln
Säkerhetspanelen larmar inte	<ol style="list-style-type: none"> Prolarm panelen är inte pålarmad Felaktig installation av tillbehör, för långt bort från Prolarm panelen Tillbehörskoden stämmer inte överens med panelen 	<ol style="list-style-type: none"> Larma på Prolarm panelen Justera tillbehörens position Koppla ihop med Prolarm panelen igen
Signalavståndet för de tillbehör som tar emot panelen blir kortare	<ol style="list-style-type: none"> Strömförsörjningen är frånkopplad och reservbatteriets kapacitet är otillräcklig Det finns störningar från liknande produkter i närheten Prolarm panelens mottagningsmodul är defekt 	<ol style="list-style-type: none"> Kontrollera strömförsörjningen och återställ strömförsörjningen Kontrollera störningskällan och ta bort den Kontakta kundtjänst för reparation



Felsökning 2

Problem	Orsak	Lösning
Fel på fjärrkontrollen	<ol style="list-style-type: none"> Låg batterinivå Metallplåten i batterifacket har dålig kontakt eller är korroderad Koden är inte ihopparad med Prolarm panelen Matchar inte panelens trådlösa parametrar 	<ol style="list-style-type: none"> Byt ut batteriet av samma modell Ta bort oxid och smuts från metallplåtar Koppla ihop med Prolarm panelen igen Köp tillbehör av samma typ med tekniska parametrar
Fel på dörrsensorn	<ol style="list-style-type: none"> Låg batterinivå Metallplåten i batterifacket har dålig kontakt eller är korroderad Koden är inte ihopparad med Prolarm panelen Matchar inte panelens trådlösa parametrar Dörrsensorns sändare och magneten är installerade för långt bort 	<ol style="list-style-type: none"> Byt ut batteriet av samma modell Ta bort oxid och smuts från metallplåtar Koppla ihop med Prolarm panelen igen Köp tillbehör av samma typ med tekniska parametrar Installera dörrsensorns sändare och magneten nära varandra
Fel på rörelsedetektor	<ol style="list-style-type: none"> Låg batterinivå Metallplåten i batterifacket har dålig kontakt eller är korroderad Koden är inte ihopparad med Prolarm panelen Matchar inte panelens trådlösa parametrar Felaktig vinkel 	<ol style="list-style-type: none"> Byt ut batteriet av samma modell Ta bort oxid och smuts från metallplåtar Koppla ihop med Prolarm panelen igen Köp tillbehör av samma typ med tekniska parametrar Justera installationsvinkeln
Säkerhetspanelen larmar inte	<ol style="list-style-type: none"> Prolarm panelen är inte pålarmad Felaktig installation av tillbehör, för långt bort från Prolarm panelen Tillbehörskoden stämmer inte överens med panelen 	<ol style="list-style-type: none"> Larma på Prolarm panelen Justera tillbehörens position Koppla ihop med Prolarm panelen igen
Signalavståndet för de tillbehör som tar emot panelen blir kortare	<ol style="list-style-type: none"> Strömförsörjningen är frånkopplad och reservbatteriets kapacitet är otillräcklig Det finns störningar från liknande produkter i närheten Prolarm panelens mottagningsmodul är defekt 	<ol style="list-style-type: none"> Kontrollera strömförsörjningen och återställ strömförsörjningen Kontrollera störningskällan och ta bort den Kontakta kundtjänst för reparation

PRolarm



Regler för garanti

Kontakta vår kundservice för eventuella fel som orsakas av själva produkten under garantiperioden.

Varorna har en garanti på ett år från försäljningsdatumet och garantiservicen gäller endast vid normal användning.

Skador orsakade av att användningsmiljön inte uppfyller kraven för denna produkt täcks inte av garantin.

Produktskador orsakade av handhavandefel och force majeure täcks inte av garanti.

FCC-deklaration

Denna enhet uppfyller del 15 av FCC-reglerna.

Användningen är föremål för följande två villkor: (1) denna enhet får inte orsaka skadliga störningar, och (2) denna enhet måste acceptera alla mottagna störningar, inklusive störningar som kan orsaka oönskad funktion.

OBS: Denna utrustning har testats och befunnits överensstämma med gränserna för en digital enhet av klass B, i enlighet med del 15 av FCC-reglerna. Dessa gränser är utformade för att ge rimligt skydd mot skadliga störningar i en bostadsinstallation. Denna utrustning genererar, använder och kan utstråla radiofrekvensenergi och kan, om den inte installeras och används i enlighet med instruktionerna, orsaka skadliga störningar på radiokommunikation. Det finns dock ingen garanti för att störningar inte kommer att inträffa i en viss installation. Om den här utrustningen orsakar skadliga störningar på radio- eller tv-mottagning, vilket kan fastställas genom att slå av och på utrustningen, uppmanas användaren att försöka korrigera störningen med en eller flera av följande åtgärder:

- Rikta om eller flytta mottagarantennen.
- Öka avståndet mellan utrustningen och mottagaren.
- Anslut utrustningen till ett uttag på en annan krets än den som mottagaren är ansluten till.
- Kontakta återförsäljaren eller en erfaren radio-/TV-tekniker för hjälp.

Varning: ändringar eller modifieringar som inte uttryckligen godkänns av den part som ansvarar för efterlevnaden kan ogiltigförklara användarens behörighet att använda utrustningen.

