

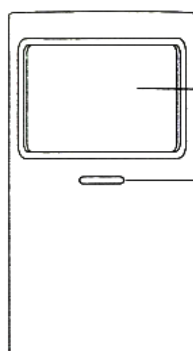

## Produktöversikt

IR Detektor CP-P30-L



• Detektorfönster

• Indikator LED

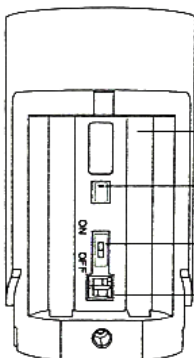
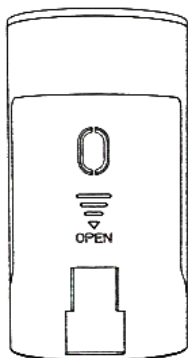

2st AA batterier

Sabotagebrytare

Strömbrytare Av/På

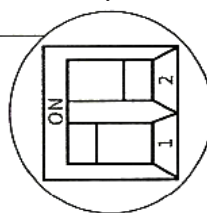

② Trigger tid ON 5 minuter OFF 10 sekunder

① Indikator LED ON på OFF av

# PRolarm



## 1 Bruksanvisning

Skjut ner locket på baksidan av rörelse-detektorn  
Flytta strömbrytaren till ON

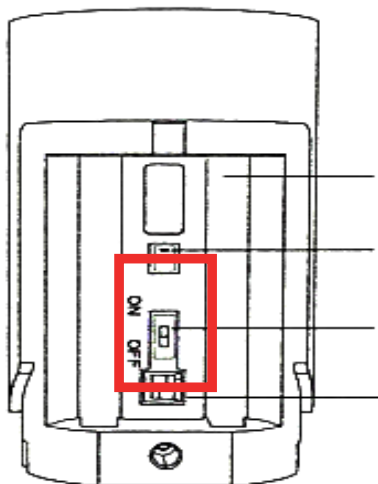

Sätt tillbaka locket

## 2 Därefter väljer du Accessories

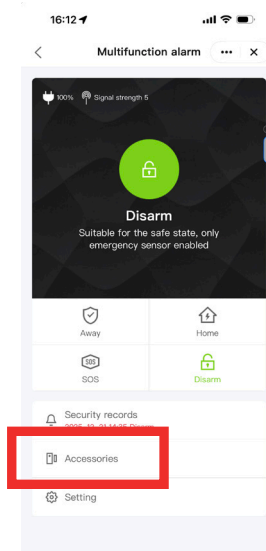

## 3 Gå in i appen Smartlife och välj ditt larm

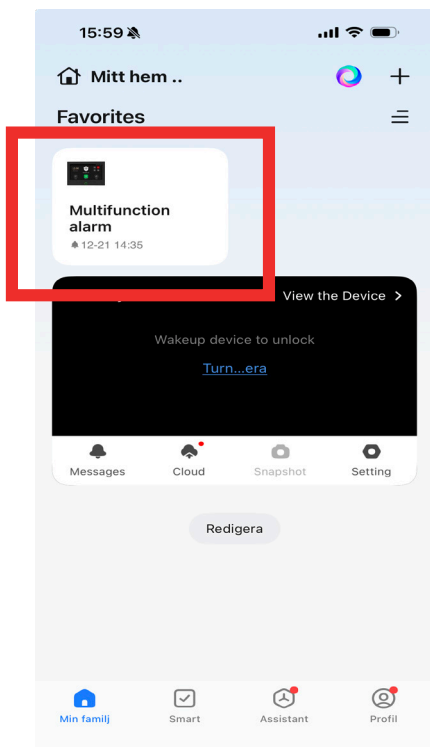

## 4 I nästa fönster väljer du alternativet Motion Sensor och sedan trycker du på plustecknet i övre högra hörnet

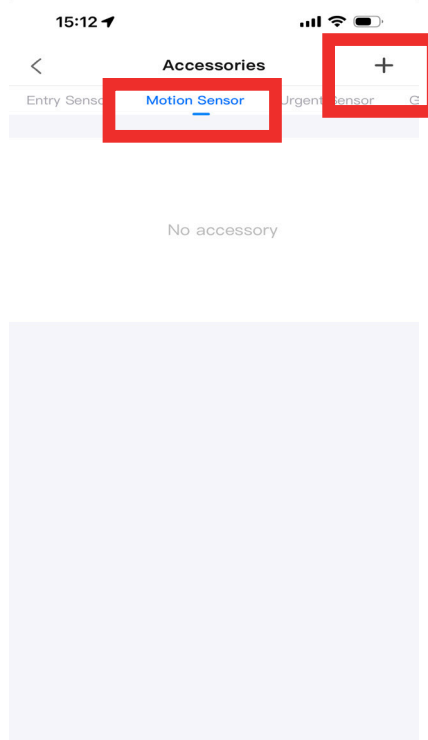

# PRolarm



## 5

Då söker systemet efter rörelsedetektorn, aktivera rörelsedetektorn genom att vinka med handen framför den så att den blåa indikeringen på framtidan av detektorn tänds och när den är hittad trycker du på Confirm

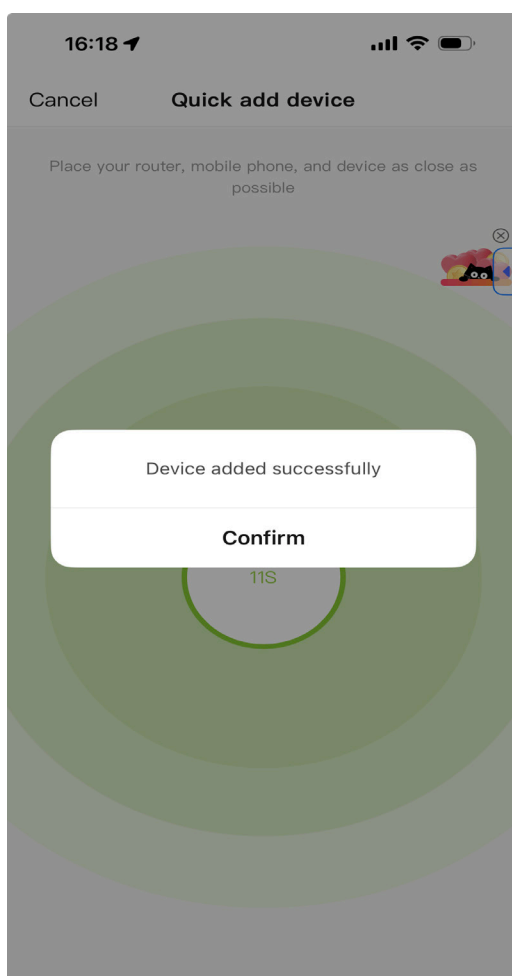

# PRolarm



**6**  
Nu finns den med i din lista av rörelsedetektorer

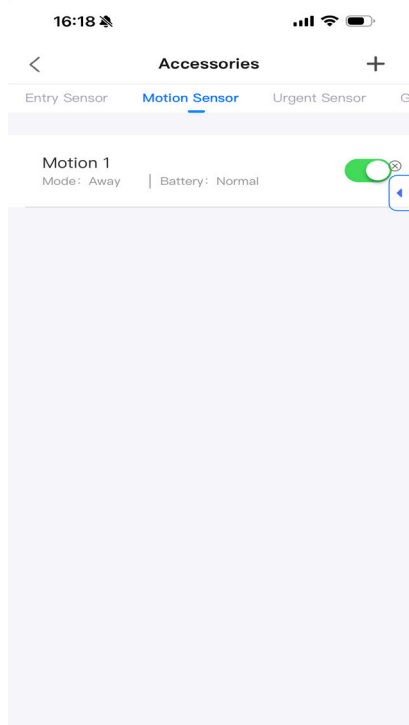

**7**  
Nu kan du konfigurera funktion och namn genom att trycka på namnet Motion 1. Då öppnas ett nytt fönster

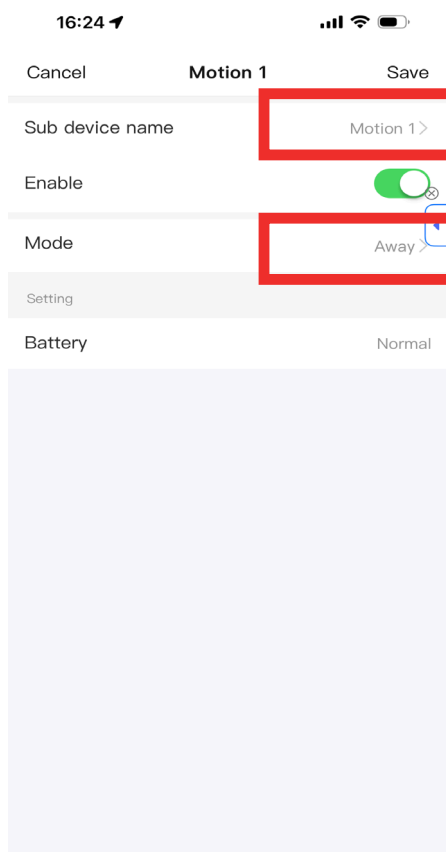
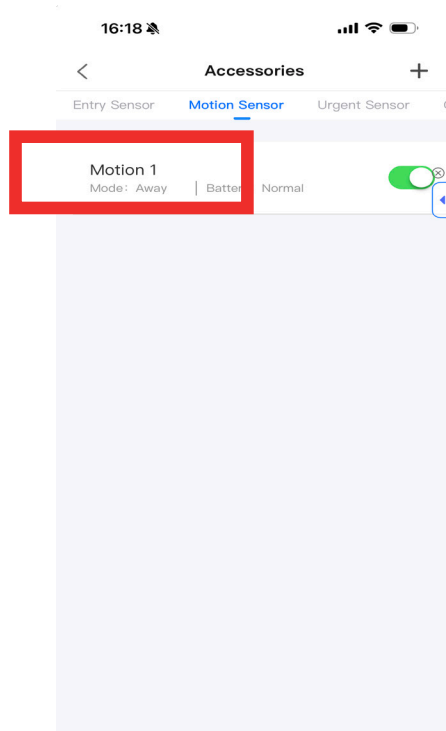

**8**  
Här kan du trycka på texten till höger, Motion1 för att byta namn på enheten eller trycka på Away för att bestämma när detektorn skall vara aktiv, Away, Home eller Always



# PRolarm



Att tänka på:

Installera inte rörelsedetektorn utomhus.

Rörelsedetektorn kan inte se genom glas.

Installera inte rörelsedetektorn närmare än 1 meter från värmekällor som element eller kaminer.

För att undvika obefogade larm, se till att husdjur inte kan komma nära detektorn.

Triggertid:

För att spara batterier rekommenderar vi att sätta tiden på 5 minuter mellan varje gång rörelsedetektorn triggas, speciellt viktigt om många ofta passerar rörelsedetektorn.

IndikatorLED:

När rörelsedetektorn är installerad och du har provat att detekteringsområdet är det du vill ha rekommenderar vi att stänga av indikatorled.

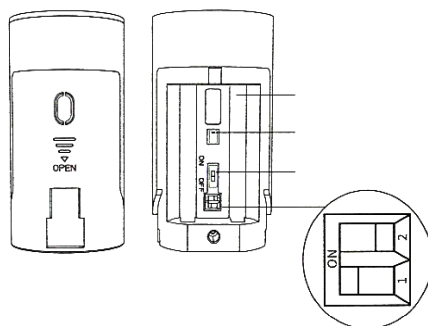

- ② Trigger tid ON 5 minuter OFF 10 sekunder
- ① Indikator LED ON på OFF av

Tekniska data:

2st AA batterier.

Strömförbrukning i standby < 10uA.

Detekteringsvinkel 110°

Arbetstemperatur -10° - +50°



# PRolarm



## Regler för garanti

Kontakta vår kundservice för eventuella fel som orsakas av själva produkten under garantiperioden.

Varorna har en garanti på ett år från försäljningsdatumet och garantiservicen gäller endast vid normal användning.

Skador orsakade av att användningsmiljön inte uppfyller kraven för denna produkt täcks inte av garantin.

Produktskador orsakade av handhavandefel och force majeure täcks inte av garanti.

## FCC-deklaration

Denna enhet uppfyller del 15 av FCC-reglerna.

Användningen är föremål för följande två villkor: (1) denna enhet får inte orsaka skadliga störningar, och (2) denna enhet måste acceptera alla mottagna störningar, inklusive störningar som kan orsaka oönskad funktion.

OBS: Denna utrustning har testats och befunnits överensstämma med gränserna för en digital enhet av klass B, i enlighet med del 15 av FCC-reglerna. Dessa gränser är utformade för att ge rimligt skydd mot skadliga störningar i en bostadsinstallation. Denna utrustning genererar, använder och kan utstråla radiofrekvensenergi och kan, om den inte installeras och används i enlighet med instruktionerna, orsaka skadliga störningar på radiokommunikation. Det finns dock ingen garanti för att störningar inte kommer att inträffa i en viss installation. Om den här utrustningen orsakar skadliga störningar på radio- eller tv-mottagning, vilket kan fastställas genom att slå av och på utrustningen, uppmanas användaren att försöka korrigera störningen med en eller flera av följande åtgärder:

- Rikta om eller flytta mottagarantennen.
- Öka avståndet mellan utrustningen och mottagaren.
- Anslut utrustningen till ett uttag på en annan krets än den som mottagaren är ansluten till.
- Kontakta återförsäljaren eller en erfaren radio-/TV-tekniker för hjälp.

Varning: ändringar eller modifieringar som inte uttryckligen godkänns av den part som ansvarar för efterlevnaden kan ogiltigförklara användarens behörighet att använda utrustningen.

